



Техническая документация на продукцию фабрики TAGinterio TM

		Подп.	Дата	Техническая документация фабрики TAGinterio			
Проверил	Авчян Т.			Титульный лист	Стадия	Лист	Листов
					РД	00	19
Выполнил	Лантсва А.						

Стандартная линейка размеров изделий TAGinterio™

Размеры панелей TAGinterio™

Стандартный размер			Тип перфорации									
длина, мм	ширина, мм	толщина, мм	Без перфорации	Круглая сквозная перфорация D 4/5/8/10 - 32; D 4/5/8/10 - 32*16; D 4/5/8 - 16; D 4/5/8 - 16*16;	Круглая сквозная перфорация Bubbles d5/10/15/20/25/30	Линейная проходная перфорация с обратными отверстиями LP3-32*32; LP3-32*16; LP3-X*32	Линейная проходная перфорация с обратными отверстиями LP3-16*16; LP3-16*32; LP3-X*16; LP1-16*16; LP1-8*16; LP1-X*32; QP3-32*16; QP1-32*16; QP3-X*16; QP1-X*16	Линейная не проходная перфорация с обратными отверстиями L3-32*32; L3-32*16; L3-X*32	Линейная не проходная перфорация с обратными отверстиями L3-16*16; L3-16*32; L3-X*16; Q3-32*16; Q3-X*16	Перфорация Cardio; Prism; Labyrinth; Rombo; Hexagon; Декоративная	Перфорация круглая сквозная с обратными отверстиями Micro D2-32; Micro D2-32x16; Micro D2-16	Лазерная перфорация с обратными отверстиями Nano D0,2-1/D10-32x16; Nano D0,2-1/D8-16x8
1184	576	14	+	+	+	+	+	+	+	+	+	+
	288	14	+	+	+	+	+	+	+	+	+	+
2368	576	14	+	+	+	+	+	+	+	+	+	-
	288	14	+	+	+	+	+	+	+	+	+	-
2944	576	14	+	+	+	+	-	+	-	по запросу	по запросу	-
	288	14	+	+	+	+	-	+	-	по запросу	по запросу	-

Размеры реек TAGinterio™

			длина, мм	ширина, мм	толщина, мм
			2950	60	27
			2950	60	40

Размеры TAGinterio™ Fibro			Акустические острова TAGinterio™ island и baffle				
длина, мм	ширина, мм	толщина, мм	Тип	Форма	длина, мм	ширина, мм	толщина, мм
1200	600	15	Остров	Квадрат / Круг / Гексагон / свободная форма	1150	1150	48
2400	600				575	575	
1200		600		20	Треугольник	865	
2400	600			25	Прямоугольник	1150	
1200		600		25		Баффл	
2400	600				25		
						1300	575

1. Минимальный радиус изгиба стены - 5000mm, при меньшем радиусе рекомендуется использовать гнущиеся панели TAGinterio.
2. Выбор шпона для панелей длиной 2950 ограничен (наличие уточнять у менеджеров фабрики TAGinterio).
3. Текстура шпона на панелях стандартно располагается по длине, так же возможно расположение текстуры перпендикулярно длине и под углом. Для уточнения возможности изготовления, обращайтесь к менеджерам фабрики.
4. Нестандартные размеры: длина от 60 мм до 2950 мм, ширина от 60 мм до 900 мм (возможно увеличение до 1250 мм), толщина от 4 мм до 25 мм. При заказе панелей нестандартных размеров, форм (трапецевидной или криволинейной) или с расположением текстуры по ширине панели, стоимость уточняйте у менеджеров фабрики.
5. Подрезка панелей производится по месту при помощи погружной циркулярной пилы с линейкой, предварительно заклеивая место пила молярным скотчем.

		Подп.	Дата	Техническая документация фабрики TAGinterio			
Проверил	Авчян Т.			Размерный лист панелей TAGinterio	Стадия	Лист	Листов
					РД	01	19
Выполнил	Лантсва А.						

Конструкция панелей TAGinterio™

Панель TAGinterio Deco без перфорации

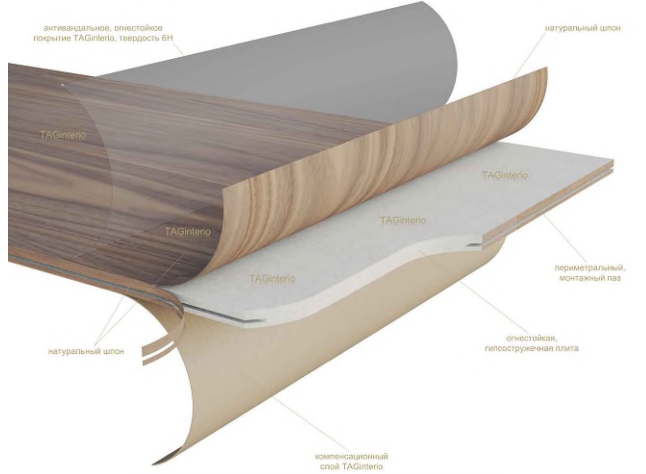

Панель TAGinterio перфорация D8-32

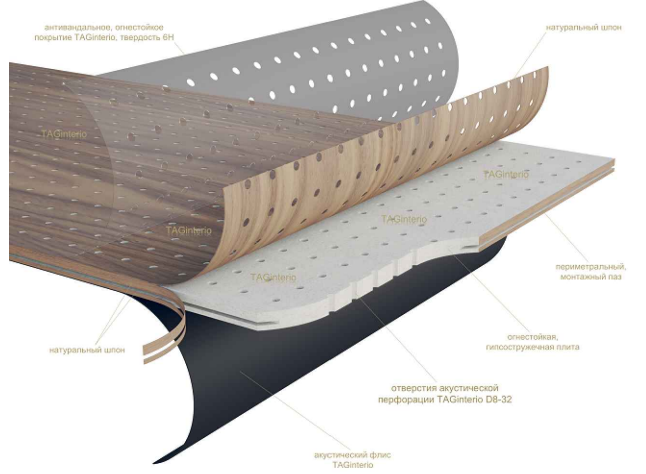

Панель TAGinterio перфорация D8-32x16

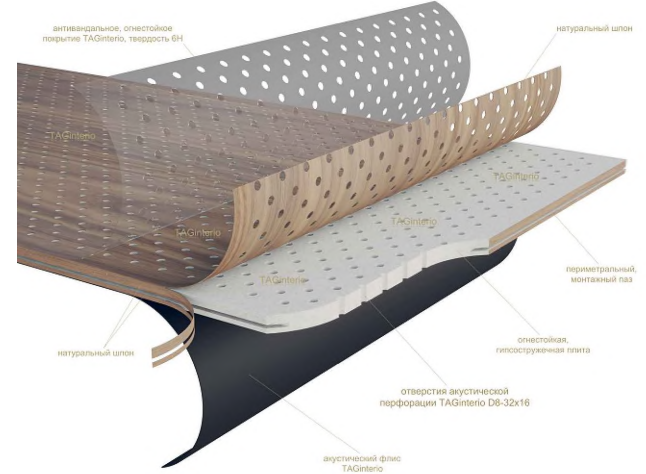

Панель TAGinterio перфорация Bubbles

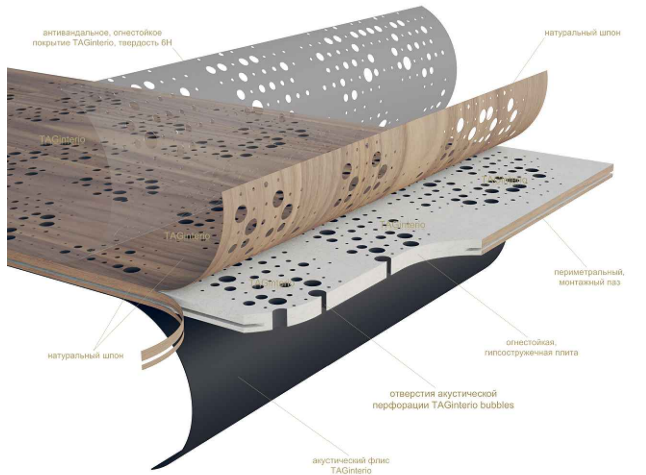

Панель TAGinterio перфорация D2-32x16

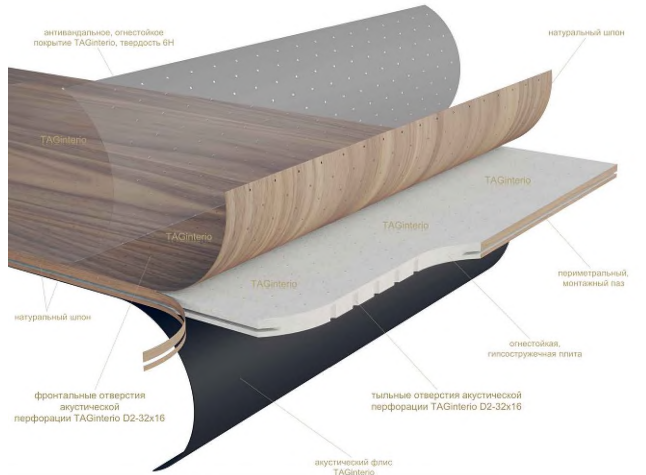

Панель TAGinterio перфорация D2-16

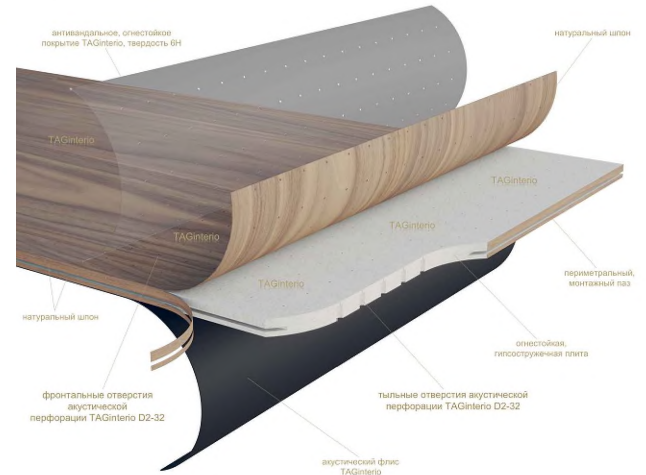

Панель TAGinterio перфорация L3-32x16

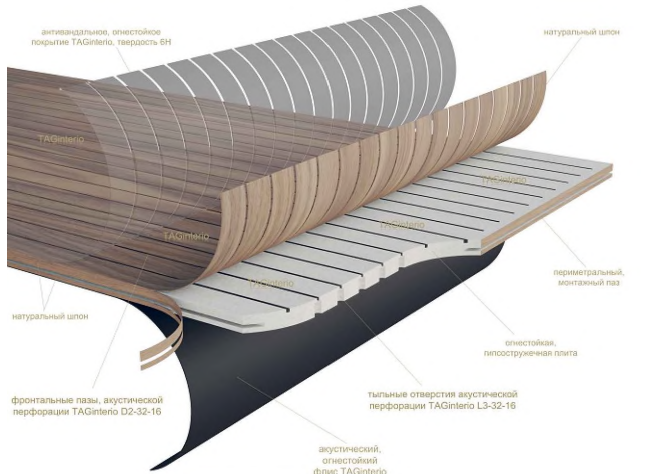

Панель TAGinterio перфорация Lp3-16x16

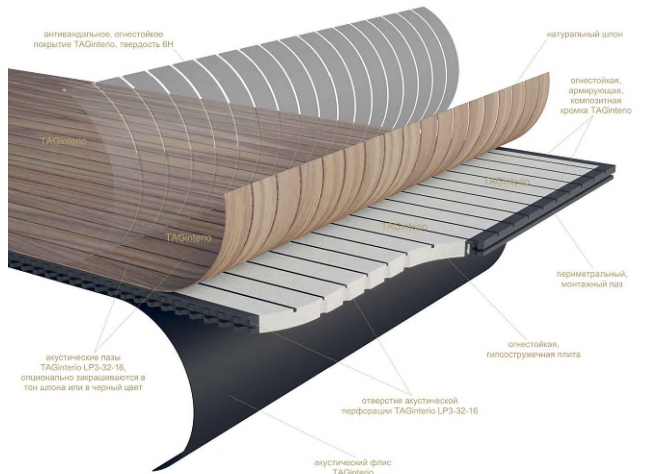

Панель TAGinterio перфорация Qp3-32x16

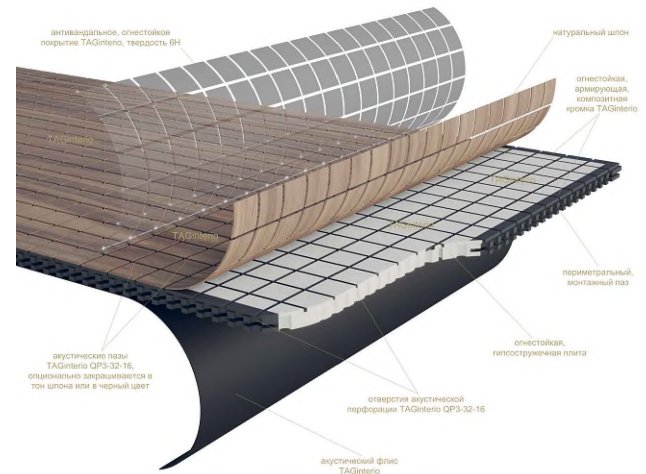

Панель TAGinterio перфорация Nano D0,2-1 / D8-16x8

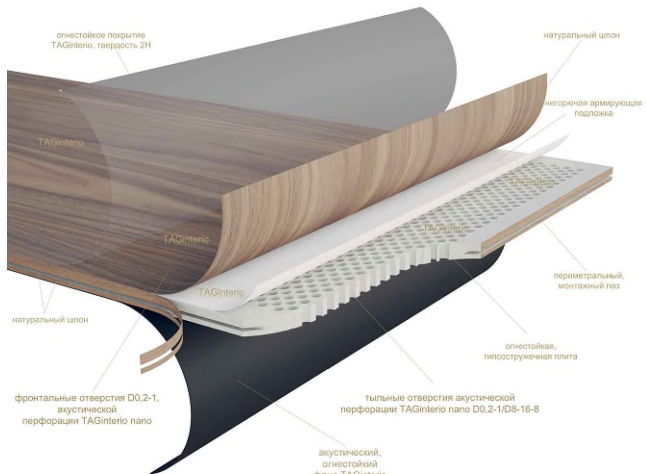

Панель TAGinterio перфорация Nano D0,2-1 / D10-32x16

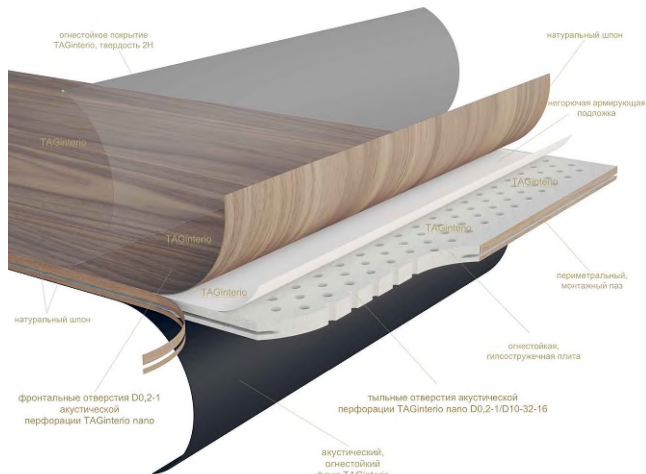

Панель TAGinterio перфорация Labyrinth

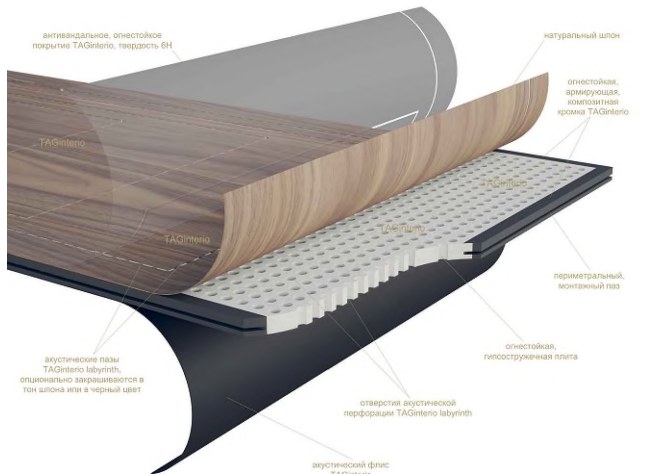

Панель TAGinterio перфорация Cardio

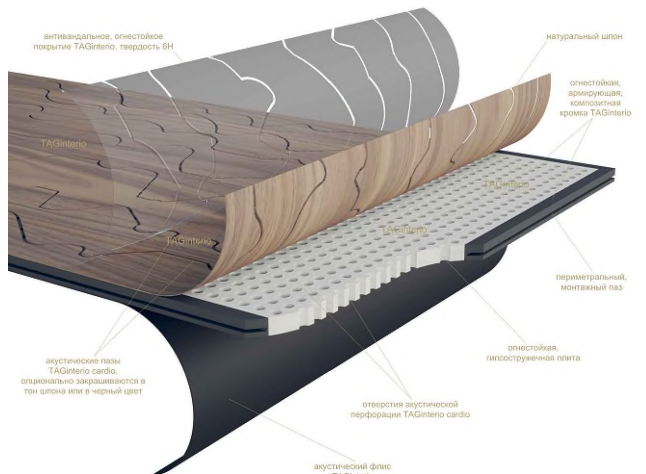

Панель TAGinterio перфорация Decoq

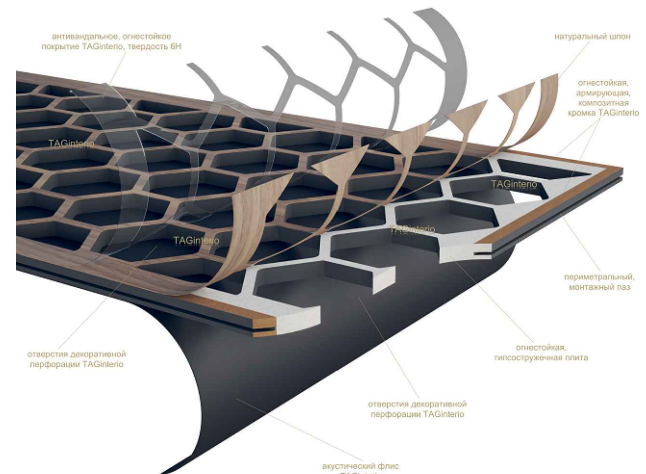

		Подп.	Дата	Техническая документация фабрики TAGinterio			
Проверил	Авчян Т.			Конструкция панелей TAGinterio	Стадия	Лист	Листов
Выполнил	Лаптева А.				РД	02	19

Установка панелей TAGinterio™ на стены

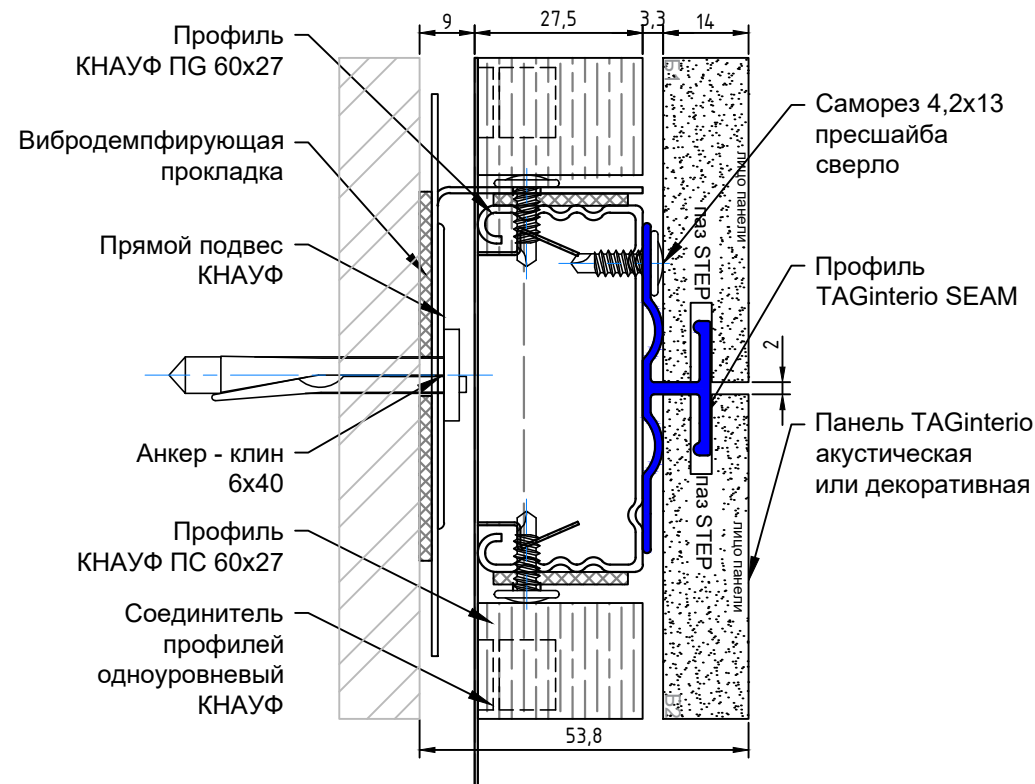
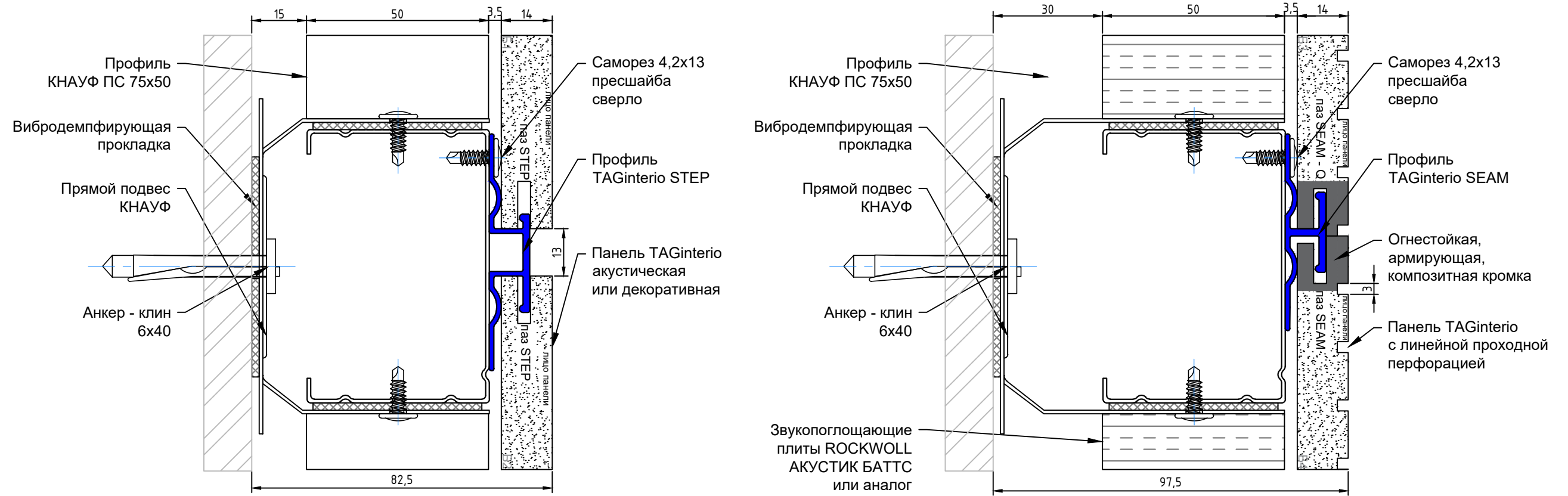

		Подп.	Дата	Техническая документация фабрики TAGinterio			
Проверил	Авчян Т.			Узловое решение по установке панелей TAGinterio на стены	Стадия	Лист	Листов
Выполнил	Лантвева А.				РД	03	19

Узлы стыковки панелей TAGinterio™

Узлы стыковки стеновых панелей TAGinterio с потолком

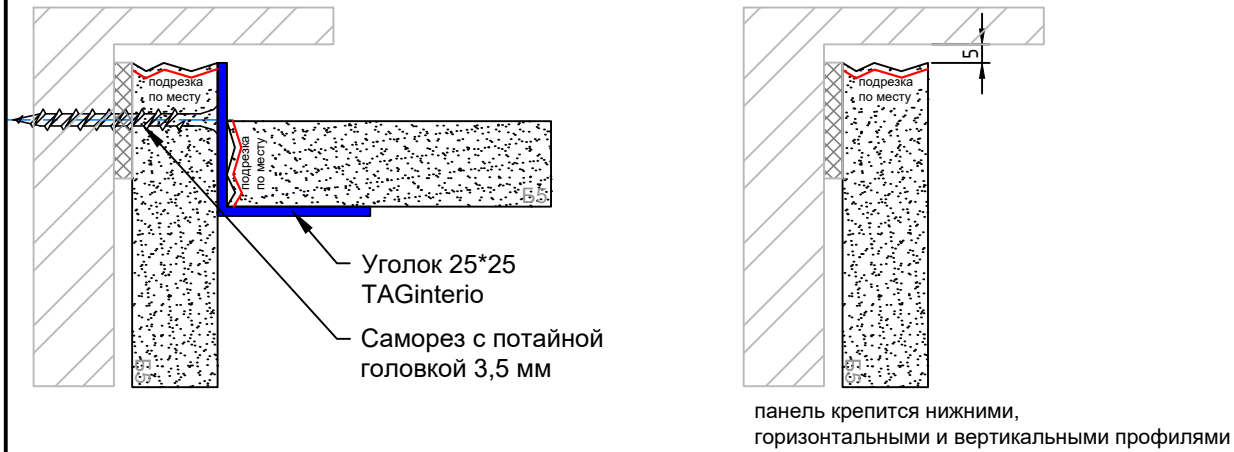

Узлы для монтажа, начинающегося с потолка



Узлы стыковки стеновых и потолочных панелей TAGinterio между собой по вертикали и горизонтали

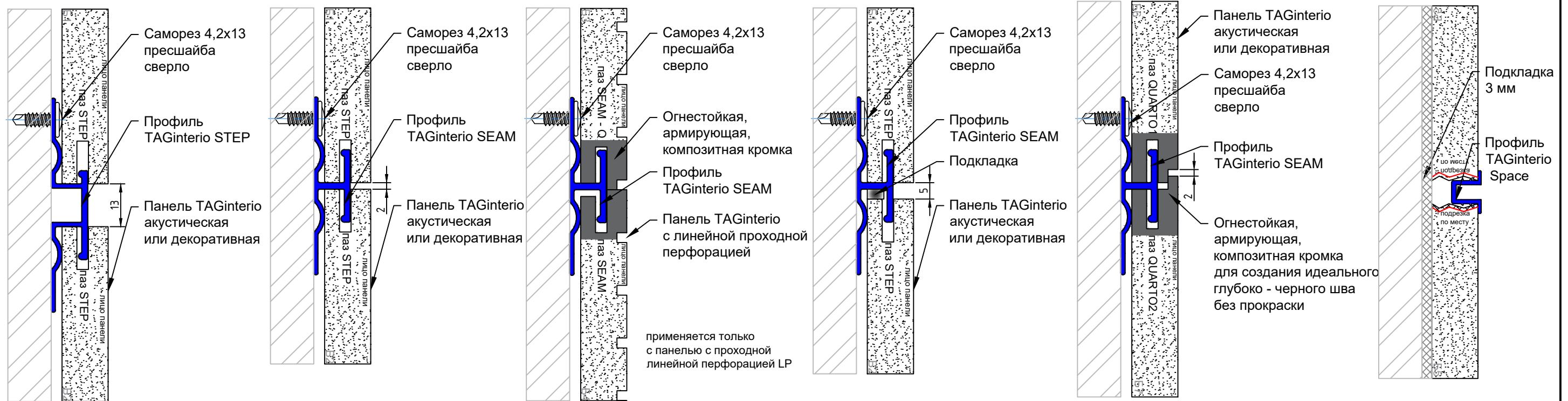

Узлы стыковки стеновых панелей TAGinterio с полом

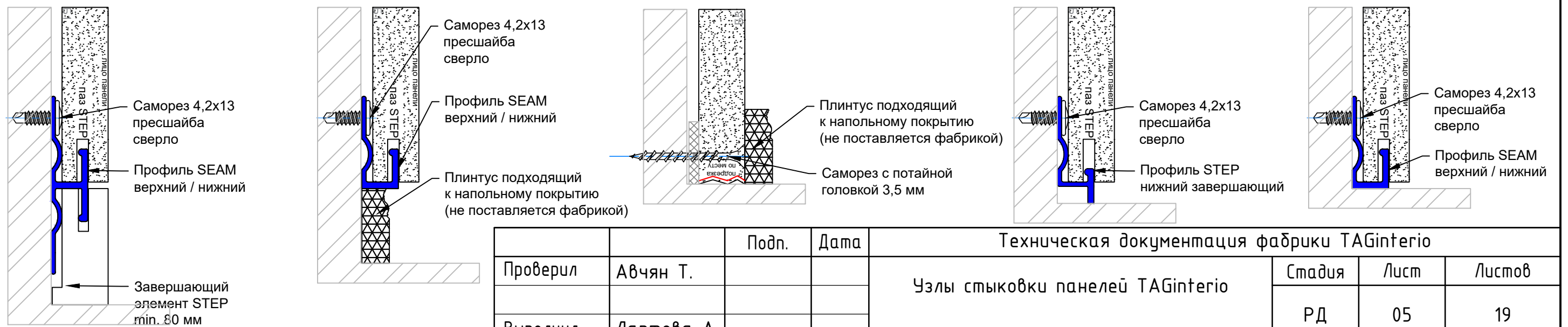

Техническая документация фабрики TAGinterio

Проверил	Авчян Т.	Подп.	Дата	Узлы стыковки панелей TAGinterio	Стадия	Лист	Листов
Выполнил	Лантсва А.				РД	05	19

Внутренние и внешние углы декоративных и акустических панелей TAGinterio™

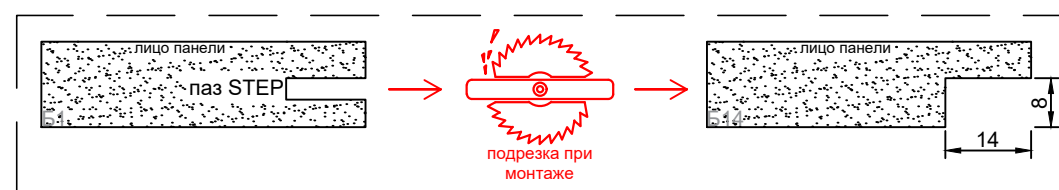
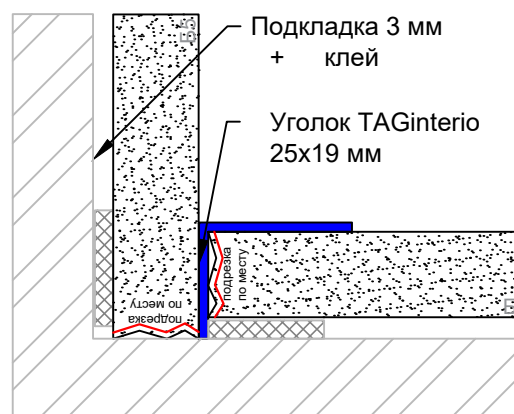
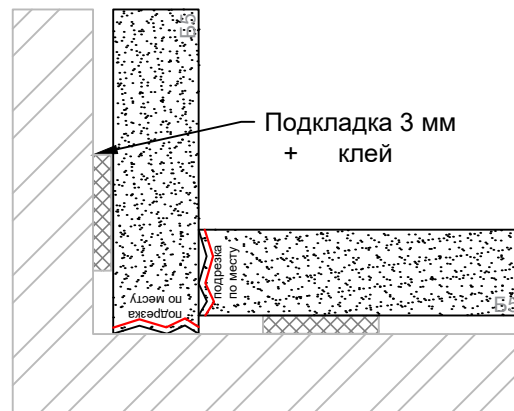
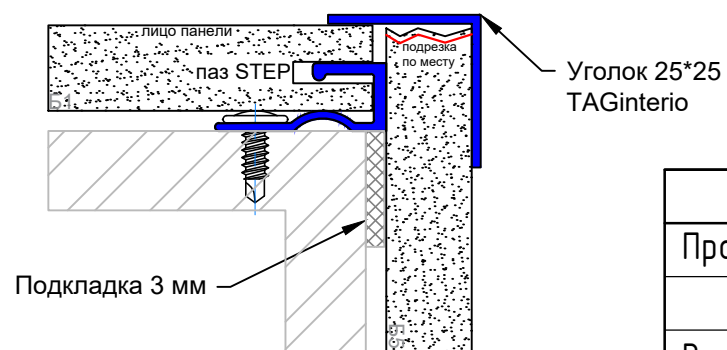
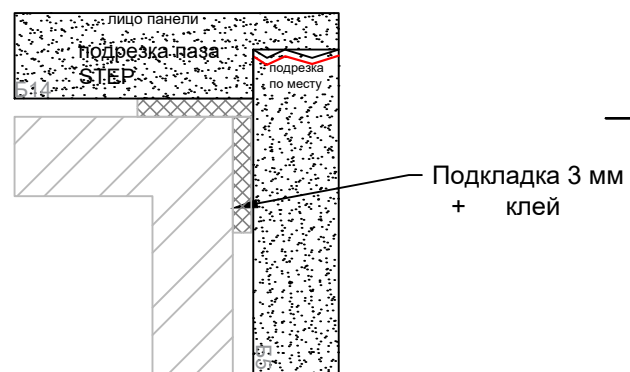
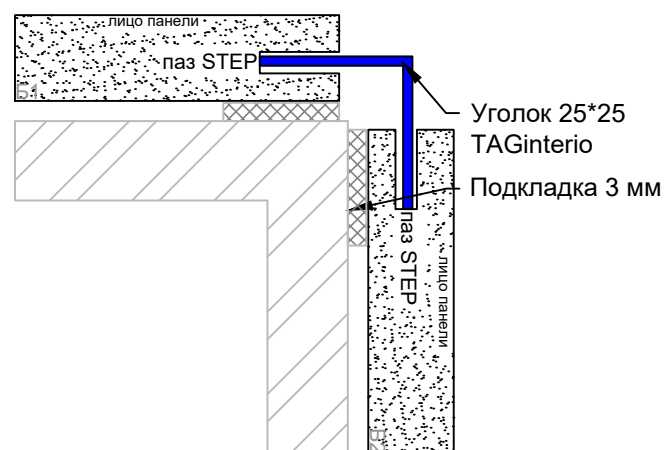
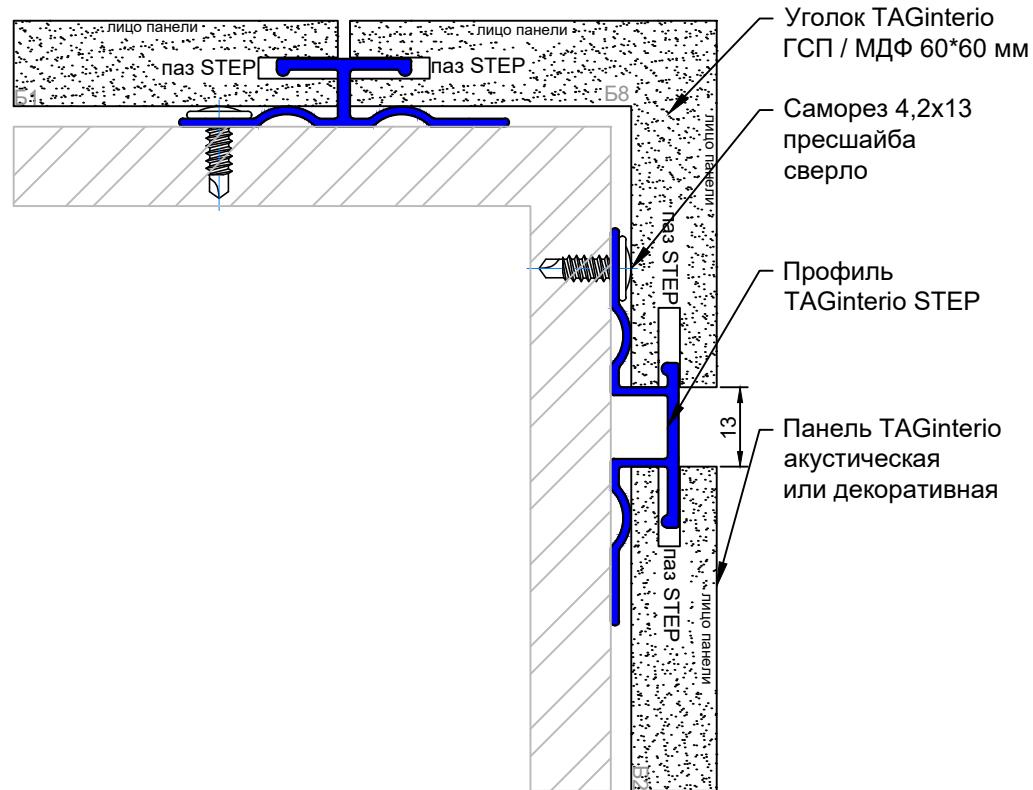

		Подп.	Дата	Техническая документация фабрики TAGinterio			
Проверил	Авчян Т.			Внутренние и внешние углы панелей TAGinterio	Стадия	Лист	Листов
Выполнил	Лантсва А.				РД	06	19

Скрытый люк - дверца TAGinterio™

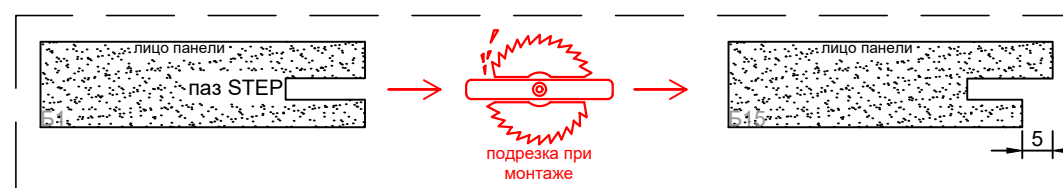
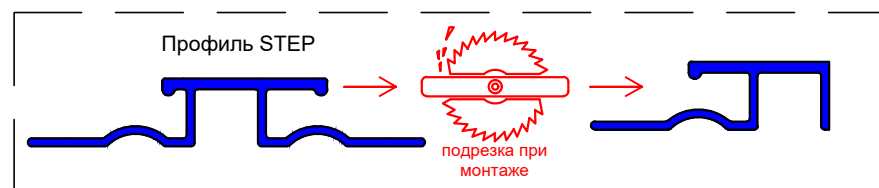
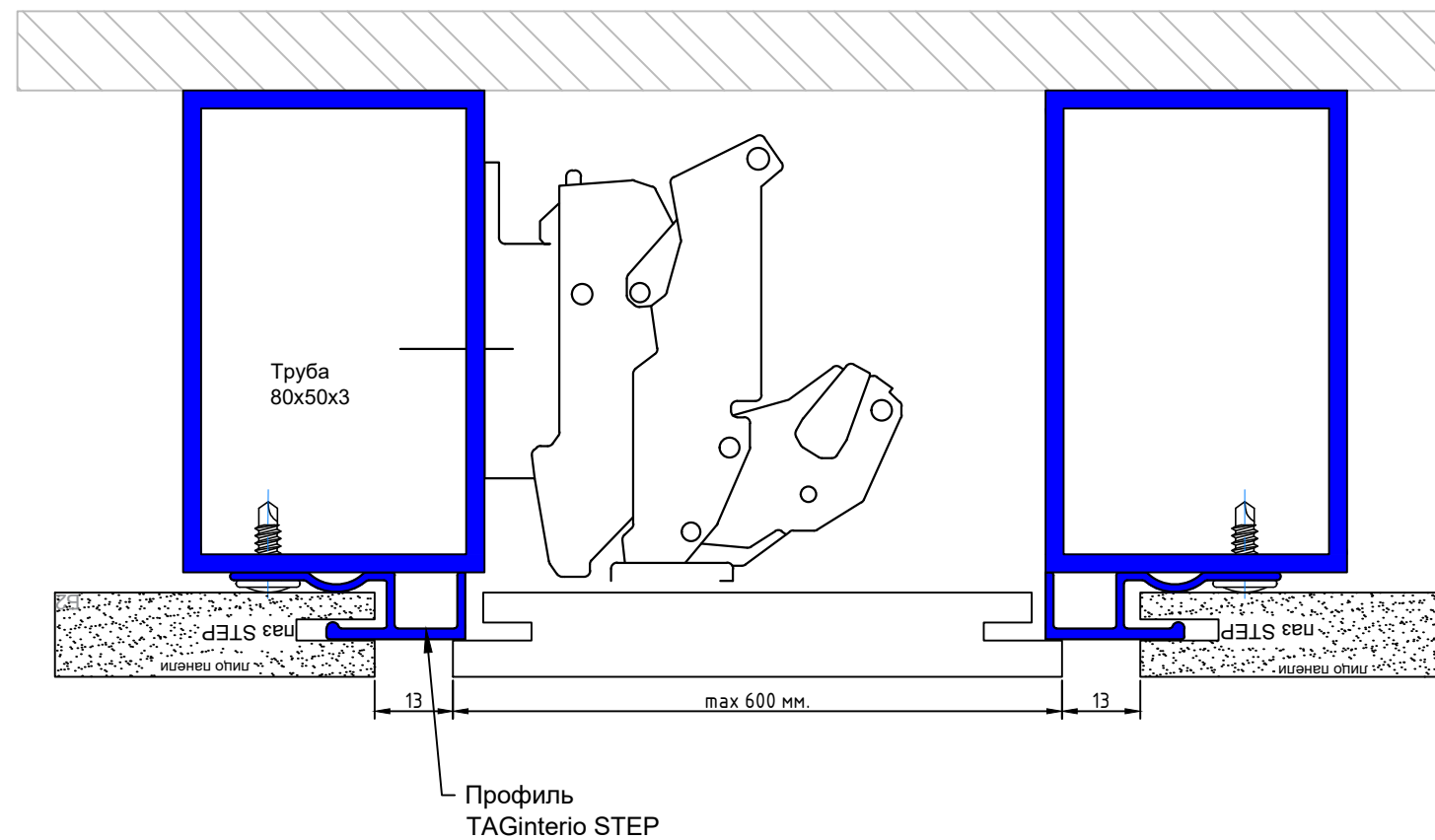

		Подп.	Дата	Техническая документация фабрики TAGinterio			
Проверил	Авчян Т.			Скрытый люк - дверца TAGinterio	Стадия	Лист	Листов
Выполнил	Лантсва А.				РД	08	19

Потолочная панель TAGinterio™ с ревизионным люком

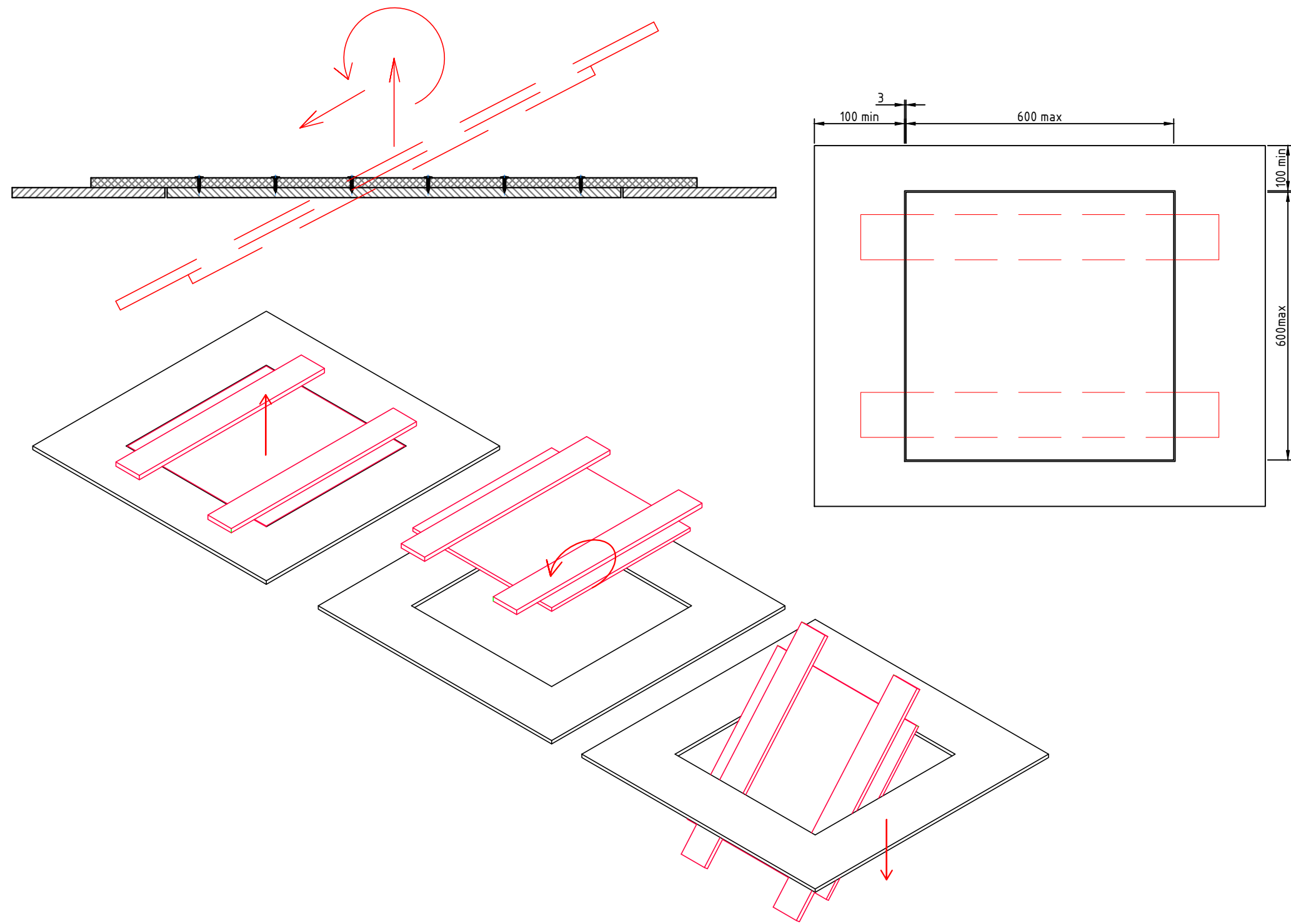

		Подп.	Дата	Техническая документация фабрики TAGinterio			
Проверил	Авчян Т.			Потолочная панель с ревизионным люком	Стадия	Лист	Листов
Выполнил	Лаптева А.				РД	09	19

Кромки и фурнитура для панелей TAGinterio™

Виды фурнитуры

Профиль STEP разделительный L=3000 мм шпон / окраска
 Профиль STEP верхний завершающий L=3000 мм шпон / окраска
 Профиль STEP нижний завершающий L=3000 мм шпон / окраска
 Профиль SEAM разделительный L=3000 мм окраска
 Профиль SEAM верхний / нижний L=3000 мм окраска



Уголок 25*25 L=3000 мм шпон / окраска

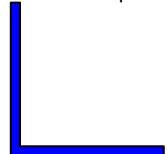

Раскладка L=3000 мм шпон / окраска



Уголок 25x19 L=3000 мм шпон / окраска

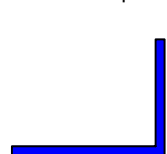

Профиль Space L=3000 мм окраска



Завершающий элемент STEP L=2450 / 2950 мм шпон / окраска

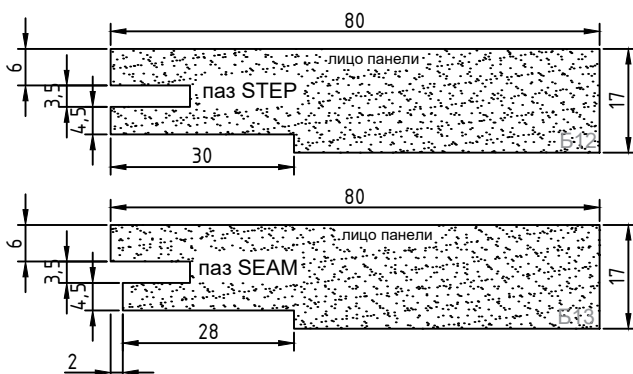

Уголок STEP 60x60 мм L=2450 / 2950 мм шпон / окраска

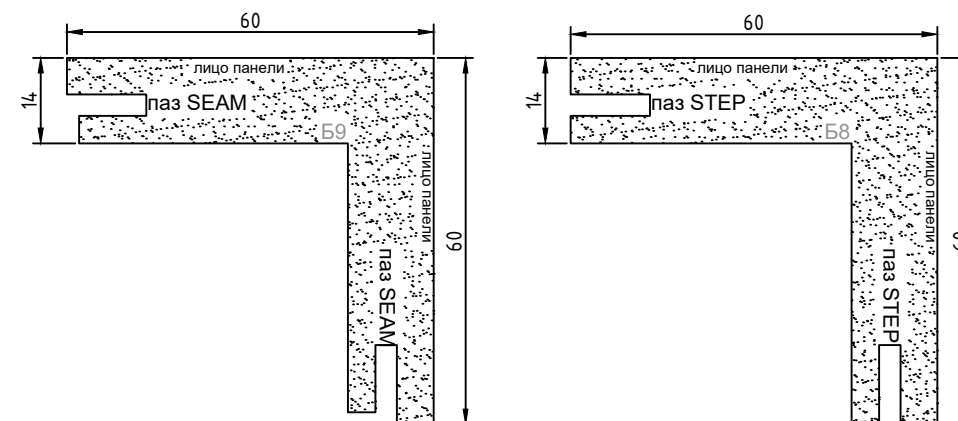

Виды кромок

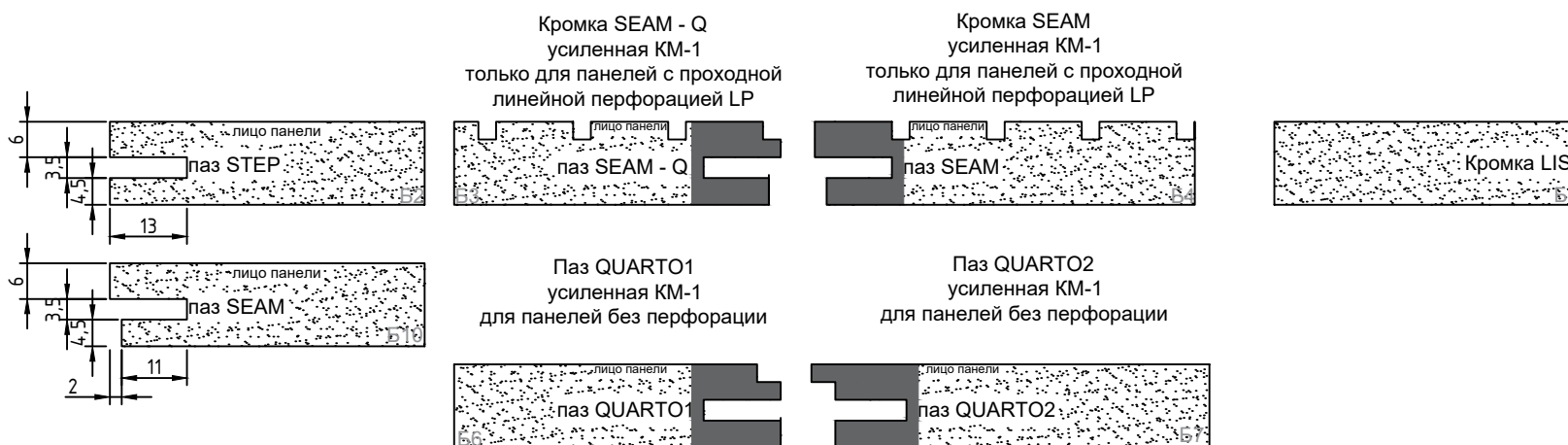

		Подп.	Дата	Техническая документация фабрики TAGinterio			
Проверил	Авчян Т.			Кромки и фурнитура панелей TAGinterio	Стадия	Лист	Листов
Выполнил	Лантеева А.				РД	11	19

Установка гнуцихся панелей TAGinterio™ на криволинейные поверхности

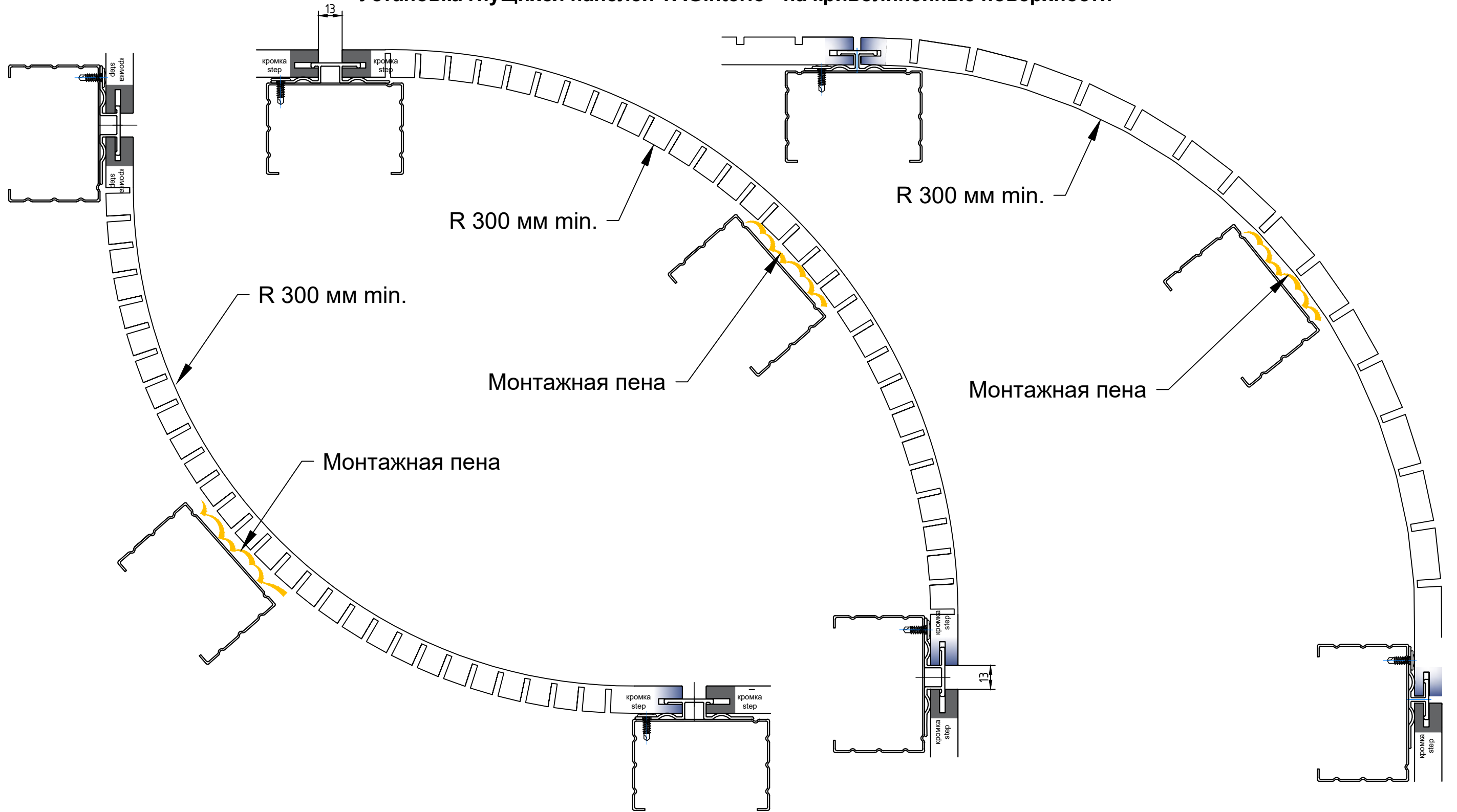

		Подп.	Дата	Техническая документация фабрики TAGinterio			
Проверил	Авчян Т.			Гнуцихся панели TAGinterio	Стадия	Лист	Листов
Выполнил	Лантсва А.				РД	12	19

Реечные потолки TAGinterio™

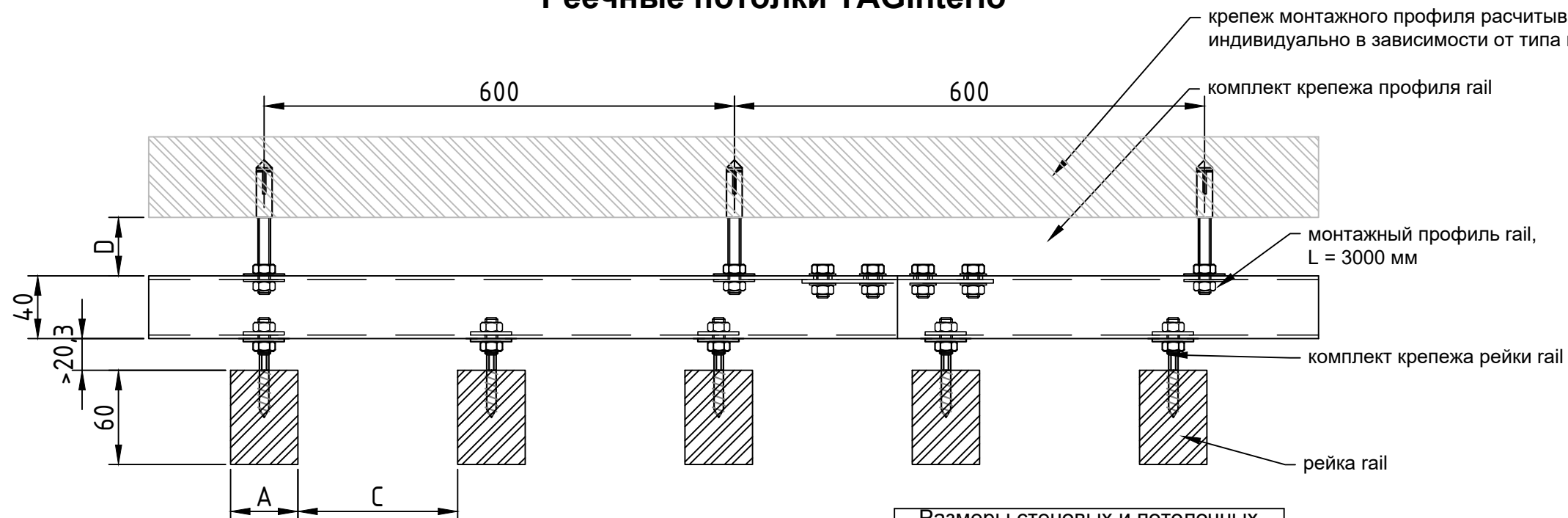

A - 27 или 40 мм

B - Любое

C - Любое

Размеры стеновых и потолочных реек TAGinterio™		
толщина	ширина	длина
27 / 40 мм	60 мм	2950 мм

Внимание: Текстура дерева на рейках-брусках располагается по длине. Готовые, стандартные рейки-брусочки выпускаются без фанерованных торцов. **Рейки-брусочки нестандартных размеров на фабрике не производятся, нарезка реек-брусочков в нужные размеры производится на объекте при монтаже.**

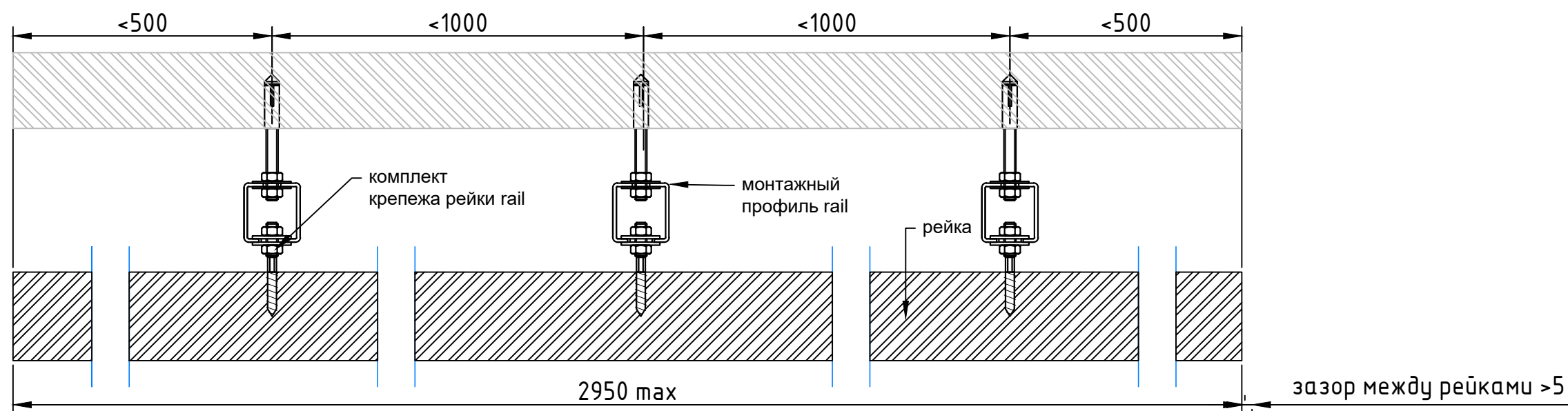

		Подп.	Дата	Техническая документация фабрики TAGinterio			
Проверил	Авчян Т.			Реечный потолок TAGinterio	Стадия	Лист	Листов
Выполнил	Лантеева А.				РД	13	19

Реечные стены TAGinterio™

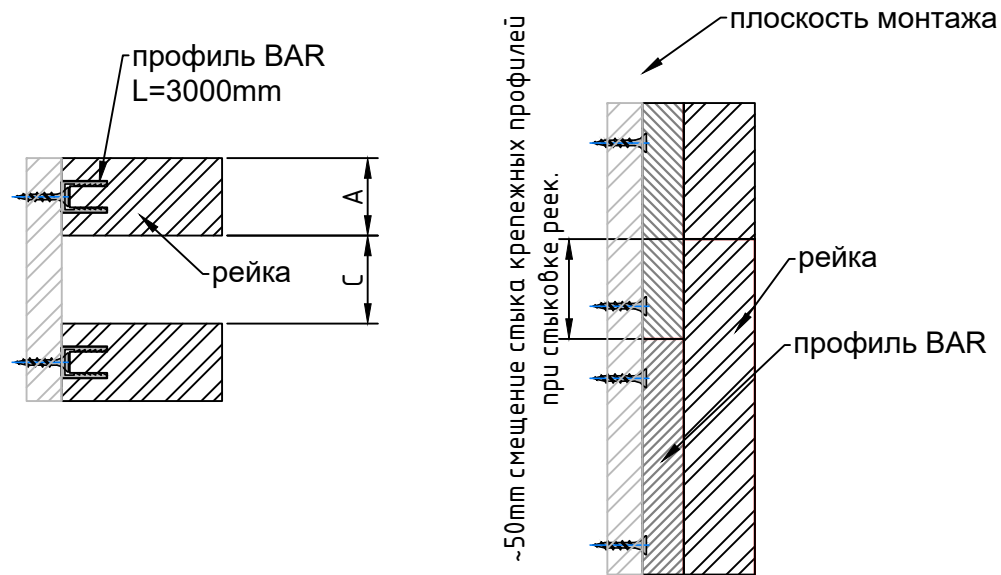

Размеры стеновых и потолочных реек TAGinterio™		
толщина	ширина	длина
27 / 40 мм	60 мм	2950 мм

A - 27 или 40 мм

C - Любое

Рейки устанавливаются вертикально или по произвольным углом.
Внимание: Текстура дерева на рейках - брусках располагается по длине. Готовые, стандартные рейки-бруски выпускаются без фанерованных торцов.

Рейки-бруски нестандартных размеров на фабрике не производятся, нарезка реек-брусков в нужные размеры производится на объекте при монтаже.

Врезка светильника в рейку TAGinterio

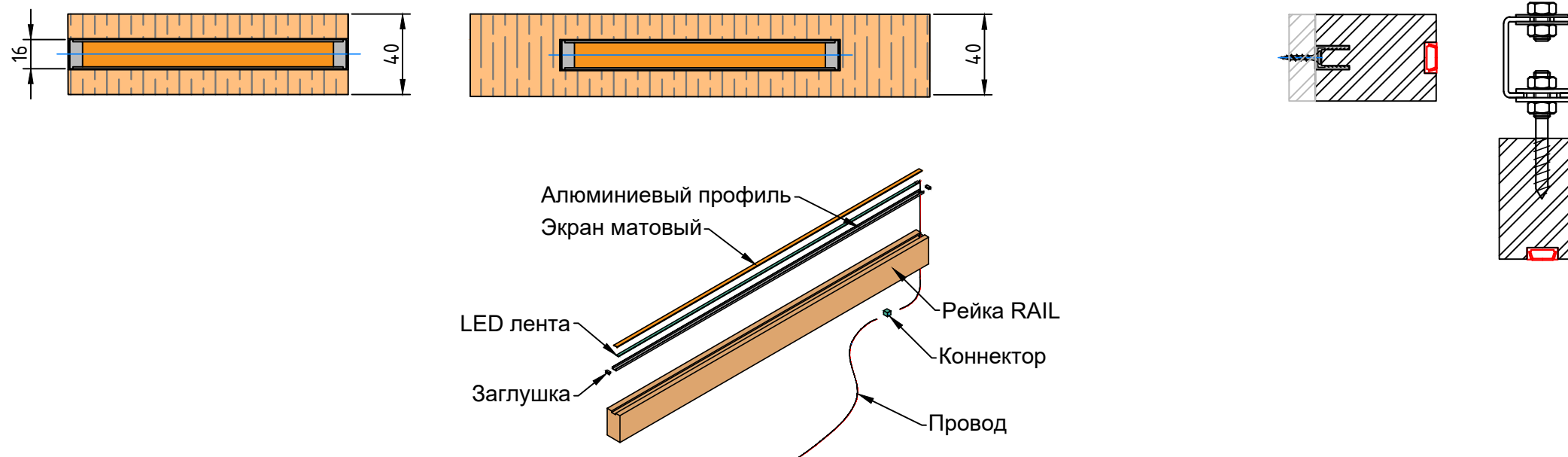

		Подп.	Дата	Техническая документация фабрики TAGinterio			
Проверил	Авчян Т.			Реечные стены TAGinterio	Стадия	Лист	Листов
Выполнил	Лантсва А.				РД	14	19

**Слотовая перфорация
Решетки радиаторов(вентиляционные)
Декоративная перфорация панелей TAGinterio™**

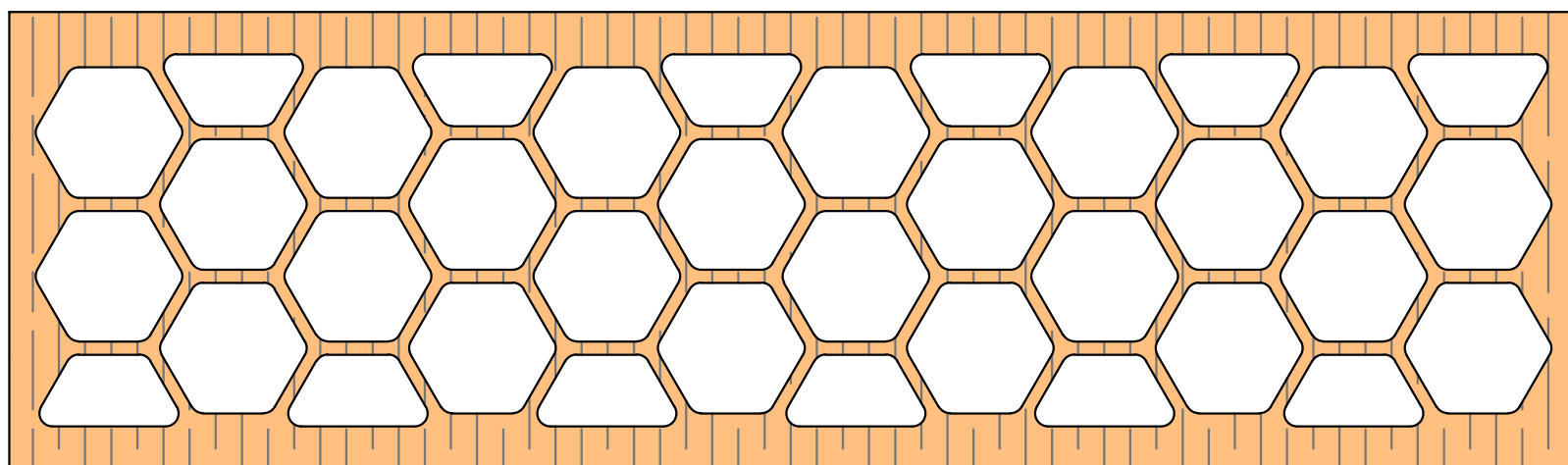
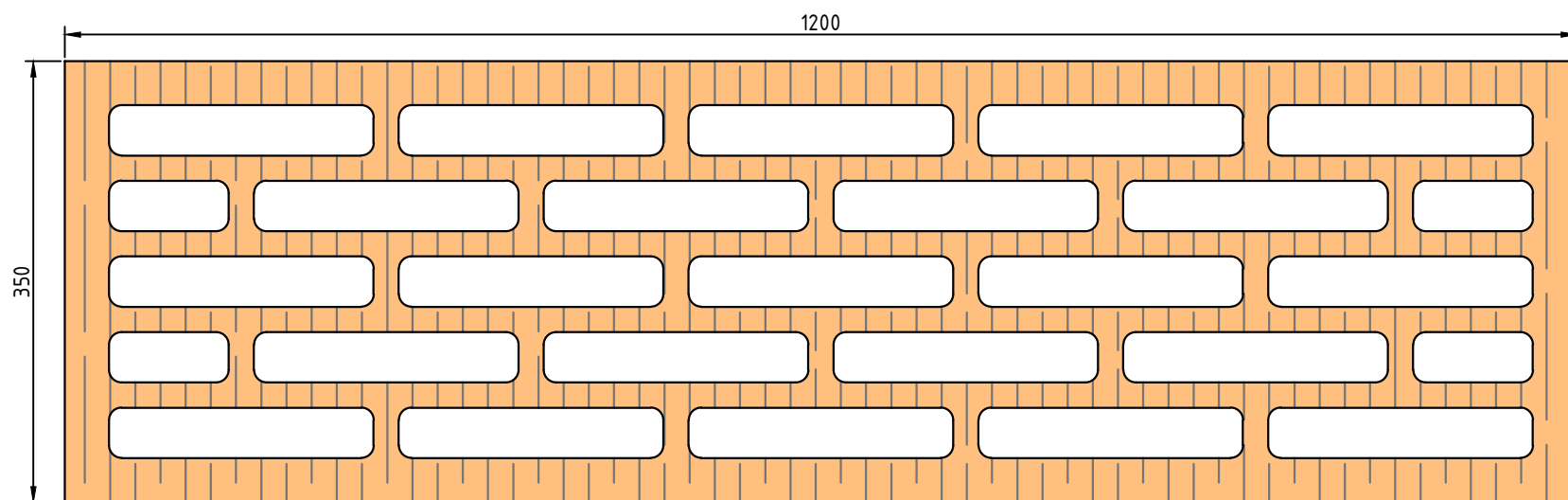

декоративные решетки - открытая поверхность ~50%

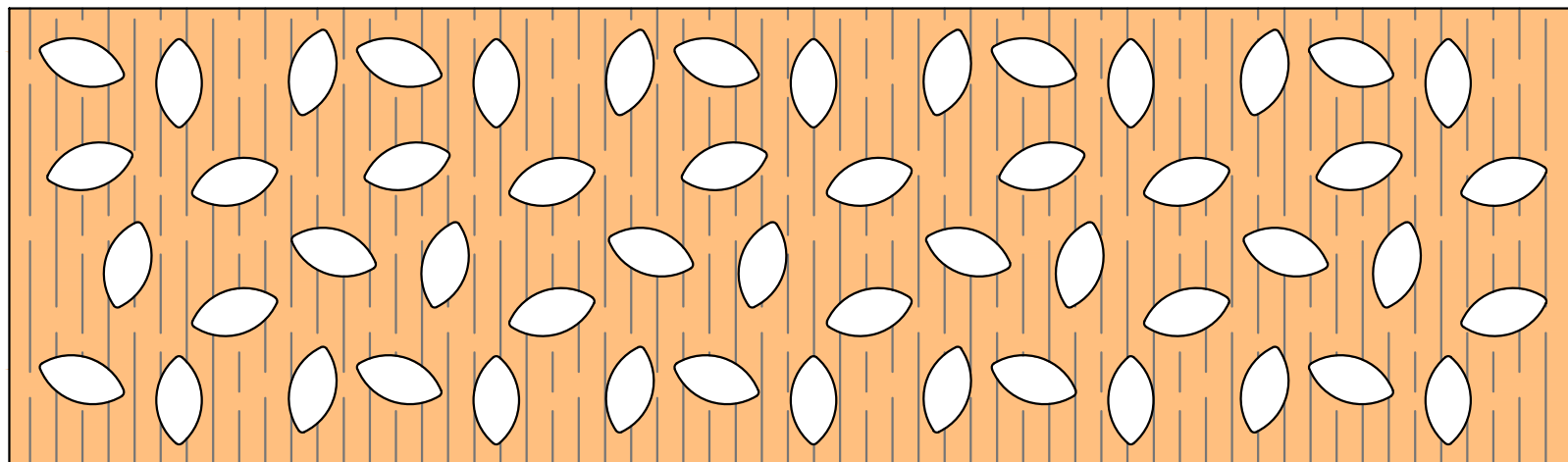
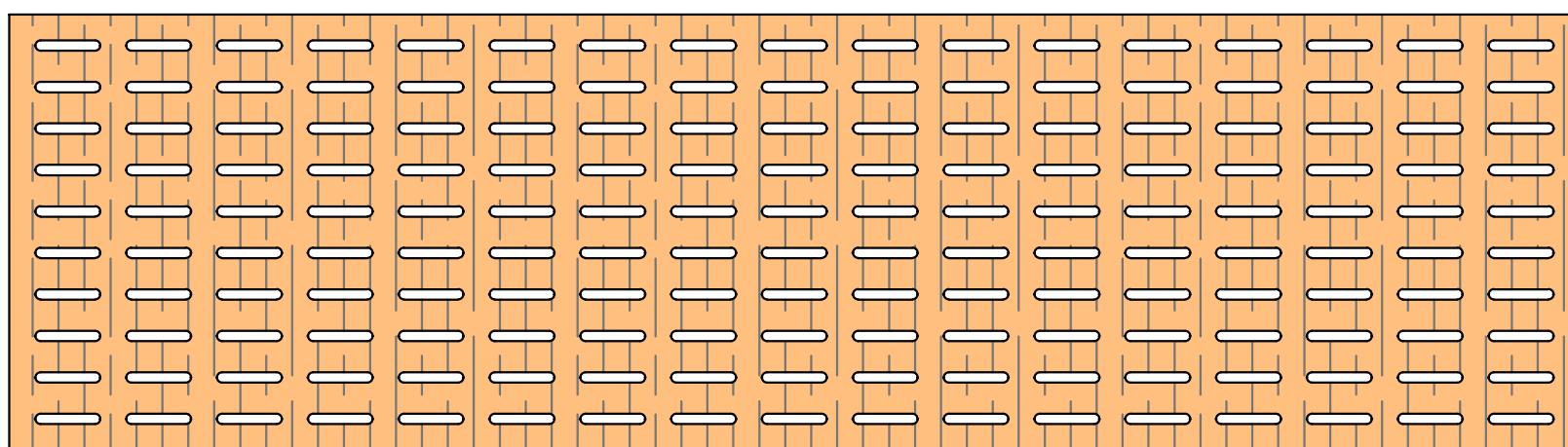

декоративная перфорация

		Подп.	Дата	Техническая документация фабрики TAGinterio			
Проверил	Авчян Т.			Декоративная перфорация панелей TAGinterio	Стадия	Лист	Листов
Выполнил	Лантеева А.				РД	15	19

Нестандартные формы панелей TAGinterio™

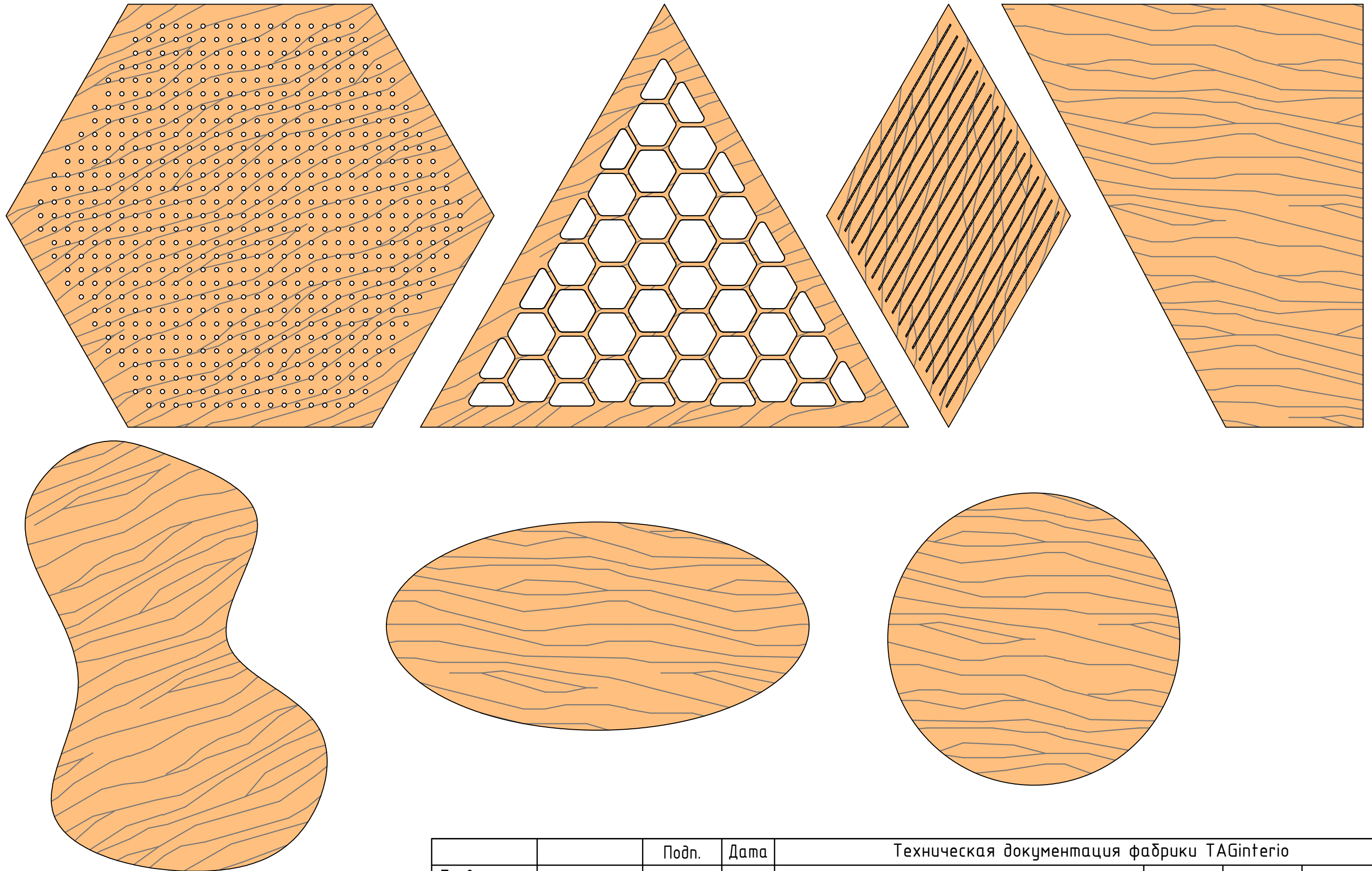

		Подп.	Дата	Техническая документация фабрики TAGinterio			
Проверил	Авчян Т.			Нестандартные формы панелей TAGinterio	Стадия	Лист	Листов
Выполнил	Лантсва А.				РД	16	19

Панели TAGinterio™ Fibro

Внутренние и внешние углы

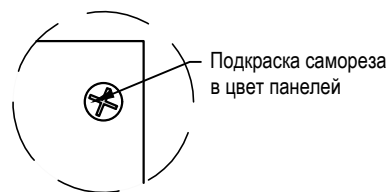
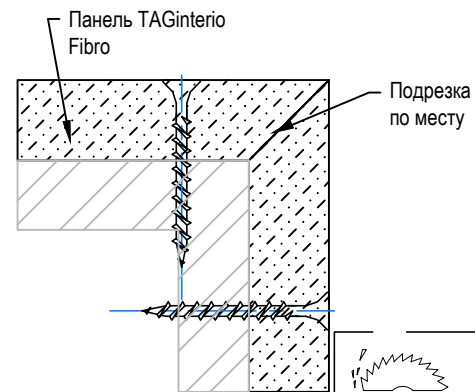
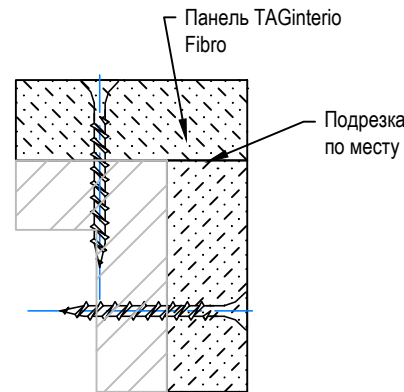
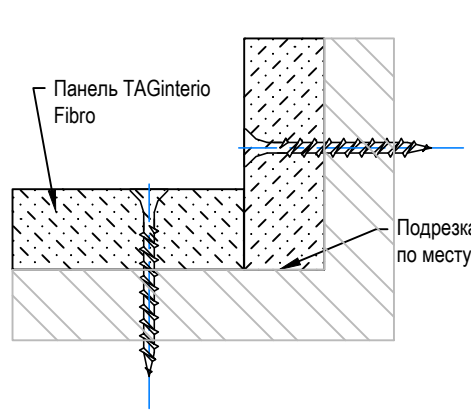

Варианты декоративной фрезеровки панелей Fibro

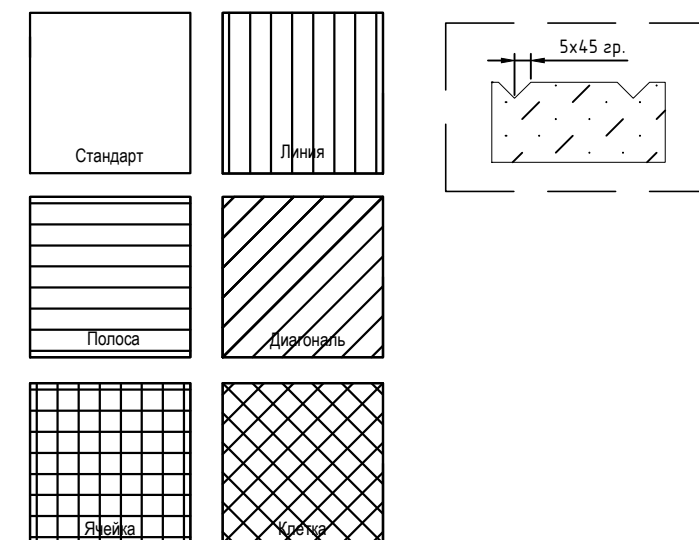

Узлы стыковки панелей Fibro с потолком и полом

Монтаж панелей в большинстве случаев осуществляется на саморезы или клей марки Titebond® Heavy Duty

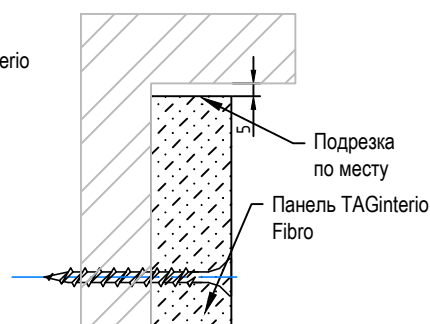
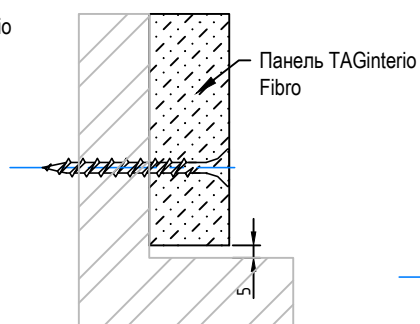
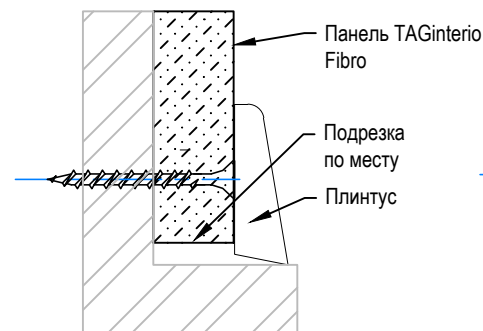

Установка панелей Fibro на стены и потолок

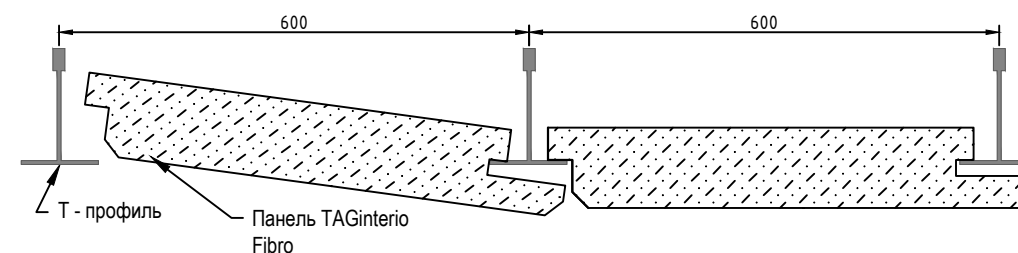

* Использование минеральной ваты рекомендуется, когда требуется максимально эффективное звукопоглощение. В иных случаях монтаж можно осуществлять непосредственно сразу на заранее выровненную поверхность.

Элементы панелей Fibro

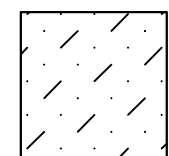

Квадрат

Размеры:
300x300 мм
600x600 мм
заказной

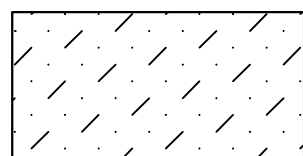

Прямоугольник

Размеры:
2400x600 мм
1200x600 мм
600x300 мм
заказной

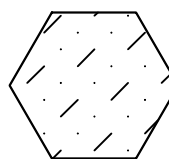

Гексагон

Размеры:
300x260 мм
600x520 мм
заказной

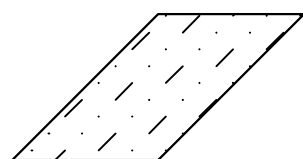

Параллелограм

Размеры:
1200x600 мм
600x300 мм
заказной

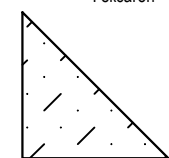

Треугольник

Размеры:
300x300 мм
600x600 мм
заказной

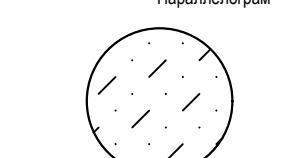

Круг

Размеры:
300x300 мм
600x600 мм
заказной

Кромки панелей Fibro

Кромка СК (скрытая). Применяется для монтажа с подвесной системой T24.

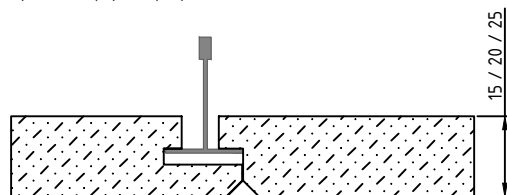

Кромка К5. Фаска 5мм с четырех сторон панелей.

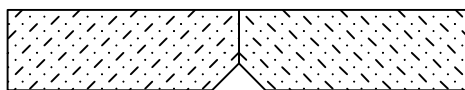

Кромка ПК (прямая). Обычная прямая кромка с четырех сторон панелей.

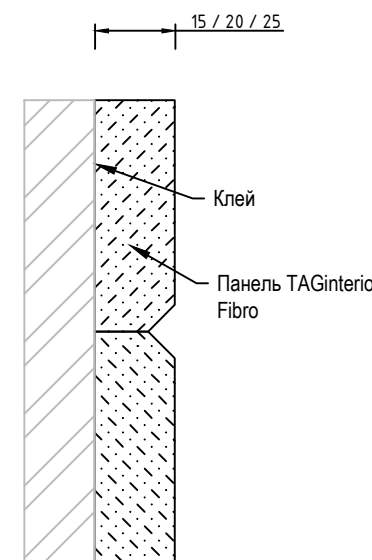
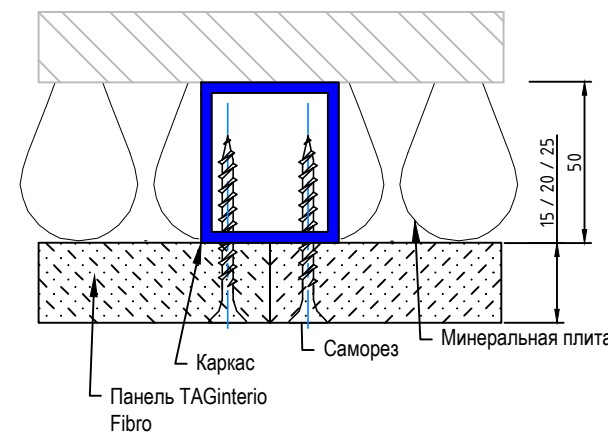
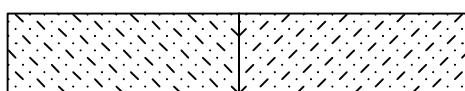

Техническая документация фабрики TAGinterio						
Проверил	Авчян Т.	Подп.	Дата	Панели TAGinterio Fibro	Стадия	Лист
Выполнил	Лантсва А.				РД	17
						Листов
						19

Акустические острова TAGinterio™ island и baffle

Схема крепления островов и баффов

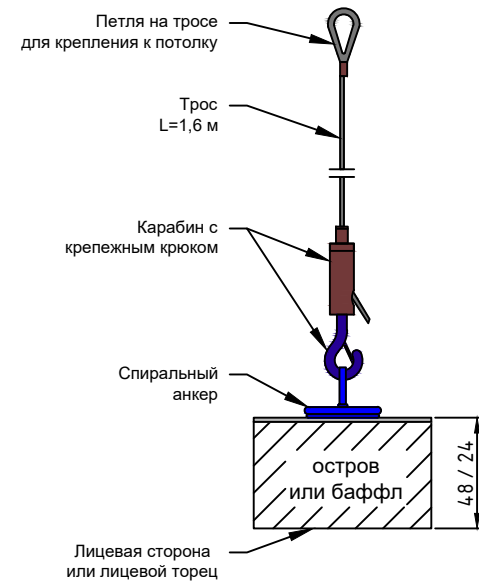

Последовательность сбора крепежа для островов и баффов

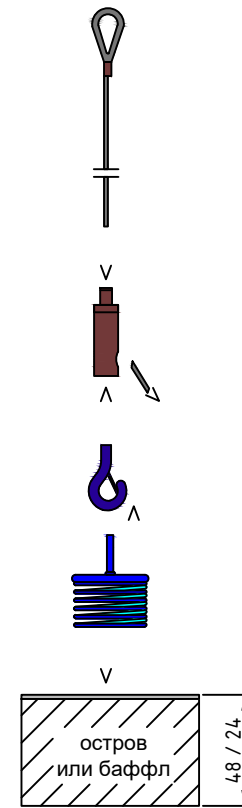

Форма акустических островов может быть квадрат, круг, прямоугольник, шестигранник, свободная форма.
Форма акустических баффов может быть прямоугольная, ломанная, волнообразная.

		Подп.	Дата	Техническая документация фабрики TAGinterio			
Проверил	Авчян Т.			Акустические острова TAGinterio™ island и baffle	Стадия	Лист	Листов
Выполнил	Лантсва А.				РД	18	19